

Kit Automatizare Pardoseala Q20

Smart Home Automation and Temperature Monitoring



Solutii Wireless pentru automatizare incalzire in pardoseala, centrala termica sau instalatii mixte, pentru case si apartamente, care pot fi folosite pentru instalatii noi, in constructie cat si pentru instalatii deja montate.

[Termostat Wireless Q20](#)

[Termostat Wireless Q30](#)

[Cap Termostatat QTV20](#)



Download and use Google Translate for other languages
Visit the [QuicksmartAutomations.com](https://www.QuicksmartAutomations.com) EU store





Unitate centrala, Controller Q20

Functii Controller Q20:

- ✓ Conectarea Wireless a doua Controllere Q20, cu un receptor(casa cu etaje)
- ✓ Conectarea cu fir cu centrala(daca nu se opteaza pentru Wireless)
- ✓ Conectare Wireless, fara fire cu termostatele ambientale
- ✓ Selectabil din termostat, mod Cald sau Rece pentru pompe de caldura
- ✓ Permite conectarea aceluiasi termostat pe mai multe zone
- ✓ Accepta până la 32 actuatore termice, Selectabil Actuatore NO sau NC
- ✓ Timpul de întârziere al cazanului și al pompei reglabil, 0-6minute
- ✓ Cablare și instalare convenabilă, sina montaj si cablu incluse

Date tehnice Controller Q20:

- Alimentare principala: 230 VAC, 50/60 Hz
- Alimentare pompă de recirculare: 230 VAC
- Frecventa: 868Mhz pentru conectare wireless Termostate si Receptor
- Alimentare cazan: 230 VAC , Max. Curent: 5A pentru fiecare ieșire
- Dimensiuni: Montat la suprafață, 353,5 mm x 118,4 mm x 59,5 mm

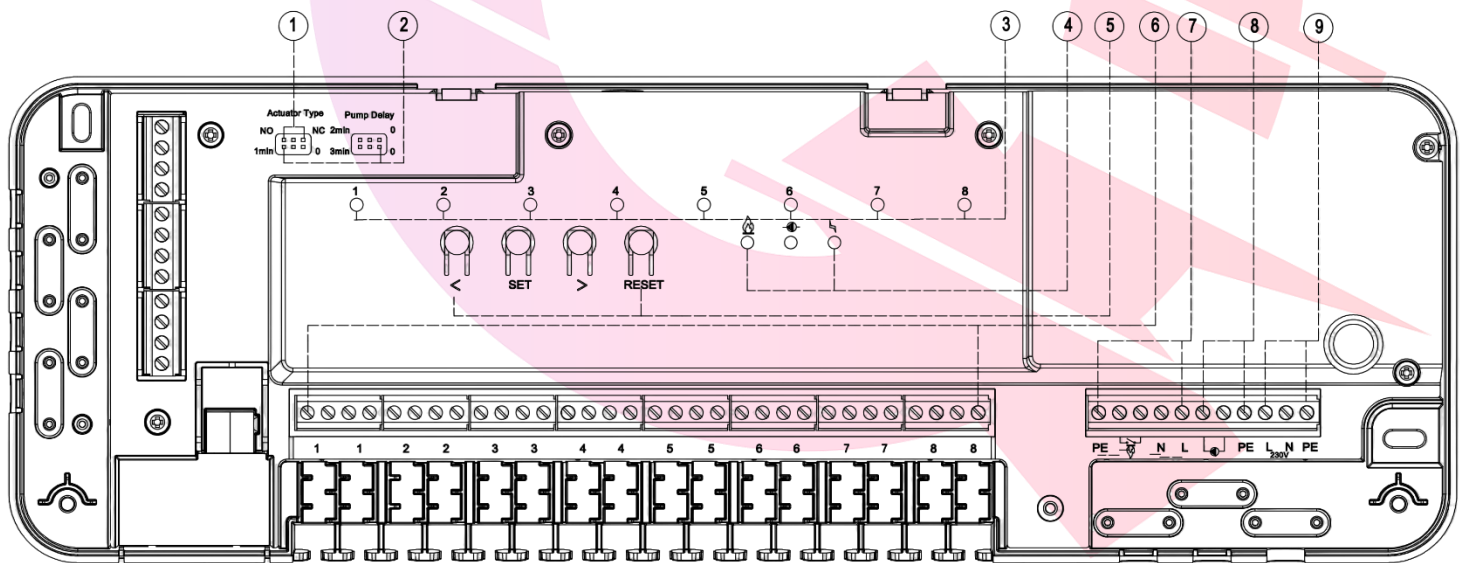

1. Selectarea tipului de Actuator NO/NC

2. Setarea intarzierii pentru pompa de recirculare și centrala/ cazan, 0-6min

3. Indicator LED pentru zonele active

4.  Indicator LED de funcționare centrala/ pompa caldura/ puffer

 Indicator LED de funcționare a pompei de recirculare

 Indicator LED de alimentare principala

5. Buton de selectare/ navigare/ Creștere și Scădere

Buton SET (parare ID)

Butonul de resetare

6. Conectori actuator termic Zona 1~ Zona 8, tensiune 230V

7. Conectori centrala/ pompa caldura/ puffer, 5A maxim

8. Conectori pompă recirculare, tensiune 230V

9. Conectori Alimentare principala, tensiune 230V



Setarea timpului de întârziere

Timpul de întârziere al pompei și al cazanului poate fi setat de la **0 la 6 minute** prin jumperul de punte, ca în imaginea de mai jos.

0 Min.	NC 1min	NO 2min	0	4 Min.	NC 1min	NO 2min	0
1 Min.	NC 1min	NO 2min	0	5 Min.	NC 1min	NO 2min	0
2 Min.	NC 1min	NO 2min	0	6 Min.	NC 1min	NO 2min	0
3 Min.	NC 1min	NO 2min	0	Valve Type	NC	NO	

Tipul de actuator se poate alege între tipul NO și NC direct pe Controller. Vă rugăm să ajustați în funcție de nevoi.

Actuatoarele se achiziționează separat. Nu sunt incluse în pachet. Actuatoarele se infițează pe distribuitor fără a fi alimentate la curent.

- După punerea în funcțiune, primele teste, se verifică din nou actuatoarele, este posibil să mai permită infițare.

Termostat Q20- Imperecherea cu Controllerul Q20

Dupa ce Unitatea centrala este alimentata si legata la sistem, urmati pasii:

- Pe Unitate apăsați săgețile stanga- dreapta, și hotărâți ce canal doriți să utilizați, de la 1 la 8. Zona pe care va veti opri va lumina intermitent, încet. Apoi apăsați butonul **SET** și ledul va lumina intermitent, rapid.
- Continuați pe termostat. Inchideți-l și apoi țineți apăsat lung butonul **M** pînă va apare pe ecran codul de imperechere, apoi apăsați butonul sus .
- Așteptați pînă se stinge ledul de pe Unitate de control. Imperechere finalizată cu succes!

Dacă doriți să legați același termostat pentru mai multe zone, treceți la următoarea zonă și apăsați **SET**.

- Porniți din nou termostatul.

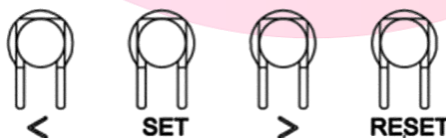

Apoi, puteți verifica dacă termostatul și Unitatea centrală Quicksmart Q20 funcționează bine setând temperatura mai mare decât temperatura camerei.

Sistemul ar trebui să înceapă încălzirea; la încălzire, LED-ul circuitului corespunzător de pe Unitate se va aprinde, adică actuatorul funcționează, a primit comanda.

Dacă doriți să deconectați termostatul și canalul setat pe Unitatea Qsmart, apăsați săgețile stanga sau dreapta pînă la LED-ul pentru zona de deconectare dorită. Apăsați butonul RESET timp de 2 secunde pentru a deconecta.

Dacă Unitatea centrală Qsmart necesită **resetarea din fabrică**, apăsați și timp de 10 secunde ambele butoane stanga-dreapta pînă când toate LED-urile se aprind; Dacă se blochează opriti alimentarea cu curent pentru câteva minute.

Receiver Q20 cu radiofrecvență



- Alimentare: 230 VAC, 50/60 Hz
- Frecventa: 868Mhz pentru conectarea Receptorului
- Suporta conexiune fara fir, wireless cu doua controllere Q20



*Distanța semnalului cu Radiofrecvență variază în funcție de grosimea, structura peretilor; recomandat a nu se depăși 25 metri

Receiver Q20- Imperecherea cu Controllerul Q20

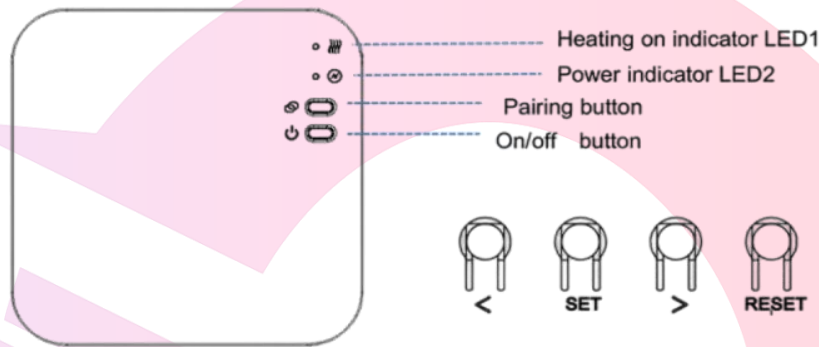
Alimentați corect L-N receptorul. Când este alimentat corect ledul verde rămâne aprins.



1) Apăsați lung butonul de **Pairing** de pe receptor până când **LED-ul 2** clipește rapid.

2) La Unitate centrală Q20, apăsați  sau , până când ajungeți la LED-ul  și acesta va clipește lent. Apăsați butonul **SET**; **ledul verde clipește rapid**. Când LED-ul de pe **Receiver** încetează să clipească, imperecherea are succes! Pe **Controller**, în 5 secunde apăsați din nou, scurt **SET** pentru a ieși. **Repetati procedura dacă doriți să imperecheați mai multe Unități Q20 cu același Receptor, maxim două.**

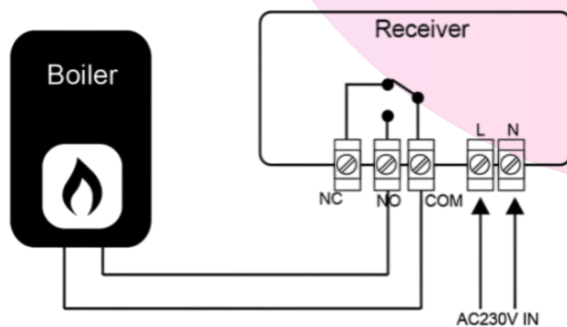

Operating Voltage:
Backup Storage:
Load:
Switch contacts:
Dimensions:
Color:
IP protection rating:
Certification:

230Vac; 50/60Hz
EEPROM
Max 10A
NO and NC.
90mm x 90 mm x 26mm.
White
20.
CE, RoHS, RED

Gateway smart e-Hub pentru control la distanță

* Doar pentru Versiunea Smart, Control prin aplicație direct pe telefon

- Alimentare: 230 VAC, 50/60 Hz
- Frecvență: 868Mhz
- Suporta pînă la 25 de termostate

e-Hub este proiectat pentru a fi rapid și simplu de configurat pentru a controla la distanță, prin aplicație termostatele dumneavoastră. Doar urmați instrucțiunile de configurare din aplicația Smart Life și veți avea în curând control total asupra sistemului de încălzire a casei





Cum se descarcă Smart Life App

* Doar pentru Versiunea Smart, Control prin aplicatie direct pe telefon



1. Scanați codul QR pentru a descărca și instala aplicația **Smart Life** pentru iOS sau pentru telefonul Android.
2. Dacă nu puteți scana, căutați "**Smart Life**" pe Google Play (pentru telefonul Android) sau Apple Store (pentru telefonul OS) pentru a descărca.

Cum să înscrieți un cont in aplicatia Smart Life

* Doar pentru Versiunea Smart, Control prin aplicatie direct pe telefon

Va trebui să vă înscrieți pentru un cont după descărcarea aplicației. Există două moduri de a vă înscrie pentru un cont, utilizând numărul de telefon celular sau adresa dvs. de e-mail. Selectați țara în care locuiți și introduceți numărul de telefon mobil sau un e-mail .

1. Dacă numărul de telefon mobil este activ, veți primi un mesaj text cu cod de înregistrare. Introduceți codul, parola și confirmați.
2. Dacă introduceți e-mail, vi se va cere să creați o parolă și apoi să confirmați. Atingeți "Următorul" pentru a continua.

e-Hub Q20- Adugare e-Hub si termostate in aplicatie

* Doar pentru Versiunea Smart, Control prin aplicatie direct pe telefon

Alimentati Hubul si tineti apasat 5 secunde pe butonul Reset. Vor lumina ambele leduri ; apasati din nou 5 secunde si va lumina intermitent-rapid doar ledul verde.

Deschideți **Smart Life** app și faceți clic pe butonul "+" din colțul din dreapta sus pentru a adăuga dispozitivul. **Selectati Alte(Others) - CONECTOR WIFI si urmati instructiunile de pe telefon.**

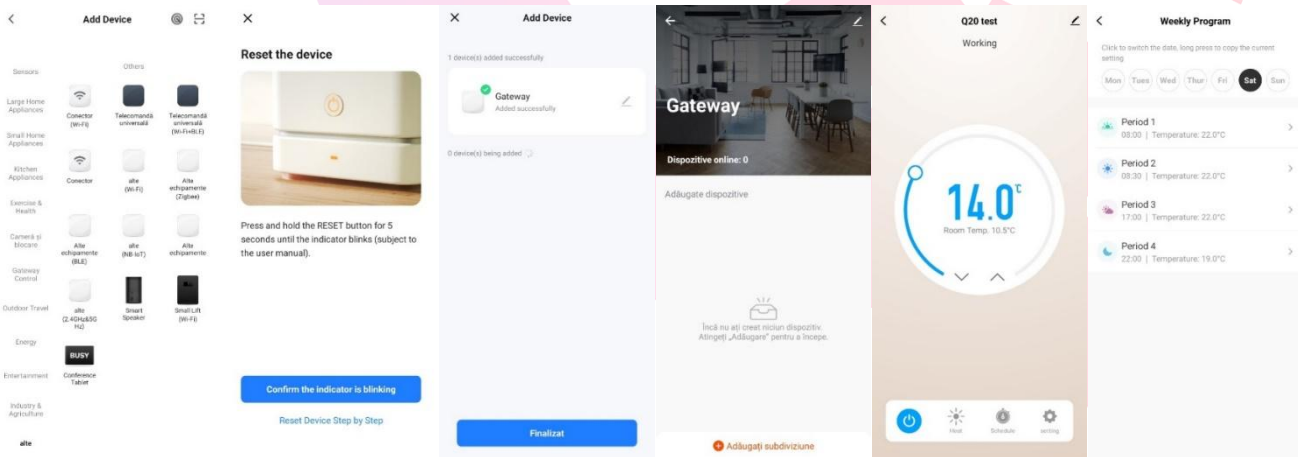

Vi se va cere să introduceți parola rețelei Wi-Fi odată ce introduceți pasul următor.

Cum se adaugă termostatele Q20 in aplicatie

* Doar pentru Versiunea Smart, Control prin aplicatie direct pe telefon

Inchideti termostatul si apoi tineti apasat lung butonul M pina va apare pe ecran codul de imperechere, apoi apasati butonul sus, 

In aplicatie accesati hubul- Adaugati Subdiviziune- Senzor ; aplicatia scaneaza si adauga termostatul; Repetati pentru fiecare produs.

Dacă nu puteți adăuga dispozitivul, vă rugăm să verificați:

- Dacă dispozitivul inteligent Qsmart a pornit.
- Dacă telefonul este conectat la o rețea Wi-Fi de 2,4 G.
- Verificați router-urile sau conexiunile: dacă routerul dvs. este dual-band, selectați rețeaua Wi-Fi de 2.4G pentru a vă



conecta telefonul și banda de alimentare inteligentă.

Atentie ! Daca routerul schimba automat de pe 2.4Gz la 5Gh, pentru prima conectare indepartati-va cat mai mult de router pentru ca acesta sa emita semnal de 2.4Gh, si atunci asociati dispozitivul.

Odată ce introduceți parola Wi-Fi, sistemul va avea nevoie de câteva secunde pentru conectare. Dacă nu puteți adăuga dispozitivul utilizând conexiunea rapidă, utilizați modul "Cum se adaugă un dispozitiv în modul AP"



Quicksmart
get smart instantly

Termostat Wireless Q20

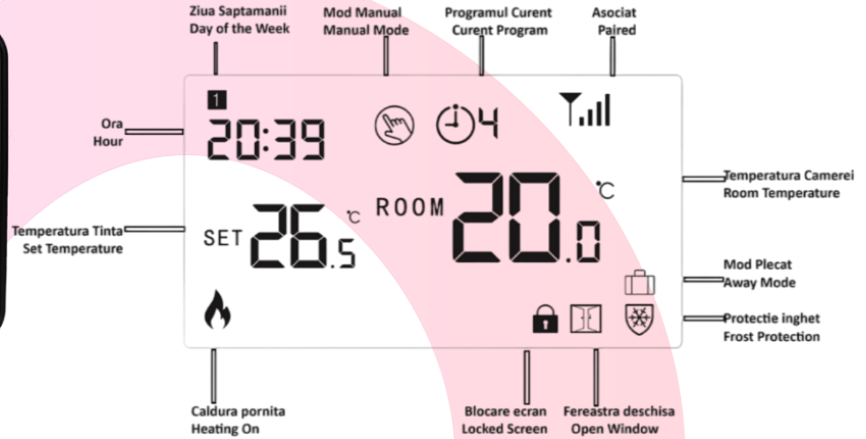

Reglarea ceasului

Apăsăți și mențineți apăsat butonul **M** timp de 3 secunde, setați ceasul și presetați temperatura fiecărui mod prin apăsarea **^** și **∇**, fiecare apăsare a butonului **M** va trece la setarea articolului următor.

Meniul	Descriere	Meniul	Descriere
01	Setarea ceasului - Minutul	03	Setarea ceasului - Ziua săptămânii
02	Setarea ceasului - Ora		

*Pentru versiunea Smart termostatul se sincronizeaza automat cu aplicatia

Selectare mod

Apăsăți butonul **P** pentru a comuta de la modul Programare  la modul Manual.

Apasati butonul **M** pentru a comuta de la modul Caldura la modul rece- pentru Pompele de caldura.

In aplicatie, perioadele se pot seta la intervale de 15 minute din meniul SETTINGS; meniul SCHEDULE comutati intre modul Manual si Modul Programare

Note:

1) Dacă termostatul funcționează în modul **Programare**, modificați temperatura setată apăsând **^** și **∇**, funcționează doar ca temperatură setată temporar, nu va fi păstrată la perioada următoare.

2.) Dacă termostatul funcționează în modul **Manual**, modificați temperatura setată apăsând **^** și **∇**, noua temperatură setată va fi păstrată pentru următoarea utilizare.

Programarea perioadelor

Apăsăți și mențineți apăsat butonul **P** timp de 3 secunde pentru a intra în setarea programului. Setați programul (Ziua săptămânii-Perioadă-Ora începere-Temp.) apăsând **^** și **∇**, la fiecare apăsare butonul **P** va trece la setarea articolului următor.



*Pentru versiunea Smart programarea se face din aplicatie, din Settings- Week Program ; Cand se solicita o temperatura cu minim 0,5°C mai mare decat cea a camerei, termostatul declanseaza centrala, indicat prin statusul Working in aplicatie.

Perioade presetate- perioadele se pot seta la intervale de 15 minute.



Period	1		2		3		4	
	Time	Temp	Time	Temp	Time	Temp	Time	Temp
12345(Mon.~Fri.)	7:00	22°C	8:30	19°C	17:00	22°C	22:00	19°C
6(Sat.)	8:00	22°C	8:30	22°C	17:00	22°C	22:00	19°C
7(Sun.)	8:00	22°C	8:30	22°C	17:00	22°C	22:00	19°C

Calibrarea temperaturii Această funcție este folosită pentru a calibra temperatura camerei afisata de termostat, daca temperatura reală a camerei difera de cea afisata (consultați meniul 01 al setărilor avansate sau Setari direct in aplicatie). De exemplu, dacă real temperatura camerei este 21,5°C, dar termostatul arată 23°C, apoi puteți seta această valoare la -1,5, apoi termostatul va indica 21,5°C.

Protecție împotriva înghețului Aceasta este temperatura menținută atunci când termostatul este în modul Protecție împotriva înghețului (consultați meniul 05 din setările parametrilor). Dacă temperatura camerei este sub 5°C (implicit), termostatul va porni încălzirea până când temperatura camerei ajunge la 5°C (implicit).



Comutarea diferențialului Această funcție vă permite să măriți diferența de comutare a termostatului (consultați meniul 09 din setările parametrilor). Valoarea implicită este 0°C, ceea ce înseamnă că, cu o temperatură setată de 20°C, termostatul va porni încălzirea la 19,5°C și va opri la 20,5°C. Cu o diferență de 0,5°C, încălzirea se va porni la 19°C și oprit la 21°C.

Blocare pentru copii În cazul blocării pentru copii ON (consultați meniul 11 de setare a parametrilor), butoanele se vor bloca odată ce lumina de fundal este oprită.

Apăsați butoanele  și , în același timp timp de 5 secunde pentru a-l debloca pentru o ajustare temporară.

Funcția de detectare a ferestrei deschise (OWD) Când funcția de detectare a ferestrei deschise este activată în setarea avansată, sistemul va opri automat încălzirea atunci când detectează o scădere bruscă a temperaturii camerei (2°C în 15 minute ca Mod implicit). Acest lucru este cauzat în mod normal atunci când o fereastră sau o ușă este deschisă fără a opri dispozitivul de încălzire.

Termostatul va reveni la modul de funcționare anterior după 30 de minute, apoi va dispărea. Apăsați pe oricare butonul, veti ieși din funcția OWD în timpul perioadei de oprire a încălzirii.

Setari Avansate - Opriți termostatul, apăsați și mențineți apăsat butonul  apoi butonul M timp de 6 secunde. Fiecare apăsare a butonului M va trece la setarea articolului următor. Reglați valoarea apăsând butonul  și .

Setari in Aplicatie

Heat/ Cold – Comutati intre regimul de incalzire sau de racire

Schedule – **Off** termostatul ramane in modul Manual; **On** termostatul va lucra dupa programele stabilite in **Settings-Week program**

Settings – meniul pentru setari avansate al aplicatiei

*Cand se solicita o temperatura cu minim 0,5°C mai mare decat cea a camerei, termostatul declanseaza centrala, indicat prin statusul Working in aplicatie



*** Daca bateriile introduse in termostate au voltaj mare, o perioada pina se mai descarca, este posibil sa clipeasca ocazional ecranul.**

<u>Meniu</u>	<u>Descriere</u>	<u>Gamă</u>	<u>Implicit</u>
01	Calibrare temperaturii termostatului	-8 °C ~ 8 °C	0 °C
02	Punct de referință Max.	5 °C ~ 35 °C	35 °C
03	Punct de referință Min.	5 °C ~ 35 °C	5 °C
05	Temp. de protecție împotriva înghețului	5 °C ~ 15 °C	5 °C
09	Diferențial de comutare	0~3 °C	0 °C
11	Blocare pentru copii	1: Blocare 0: Deblocare	0
12	Funcția de detectare a ferestrei deschise	OFF PE	OFF
13	Open Window Detect Time	2 ~ 30 minute	15 min
14	OWD Temp. Selectați	2.3.4'C	2 'C
15	OWD Selectare timp de întârziere	10~60min	30 min
17	Resetare din fabrică	Setați la 1 apoi apăsați OnOff pina la restart	
18	Versiune software	Doar Citire	
31	Informații RF	Doar Citire	
32	Reglarea luminozității modului de așteptare (Numai pe alimentarea USB, model NEGRU)	0~100%	40%

Date tehnice termostat Q20:

- Alimentare termostat: 2*baterie AA sau USB; 5V/1A
- Spațiu de stocare de rezervă: EEPROM
- Tensiune maximă / sarcină (ohmică): 250 VAC/10 A.
- Frecvență: 868 MHz
- Opțiuni de comutare: 7 zile, 4 perioade în fiecare zi.
- Setări de temperatură: 5°C ~ 35°C, trepte de 0,5°C.
- Precizie: +/- 0,5°C
- Dimensiuni termostat: Montat la suprafață, 125*98*23.5MM
- Grad de protecție IP: 20.

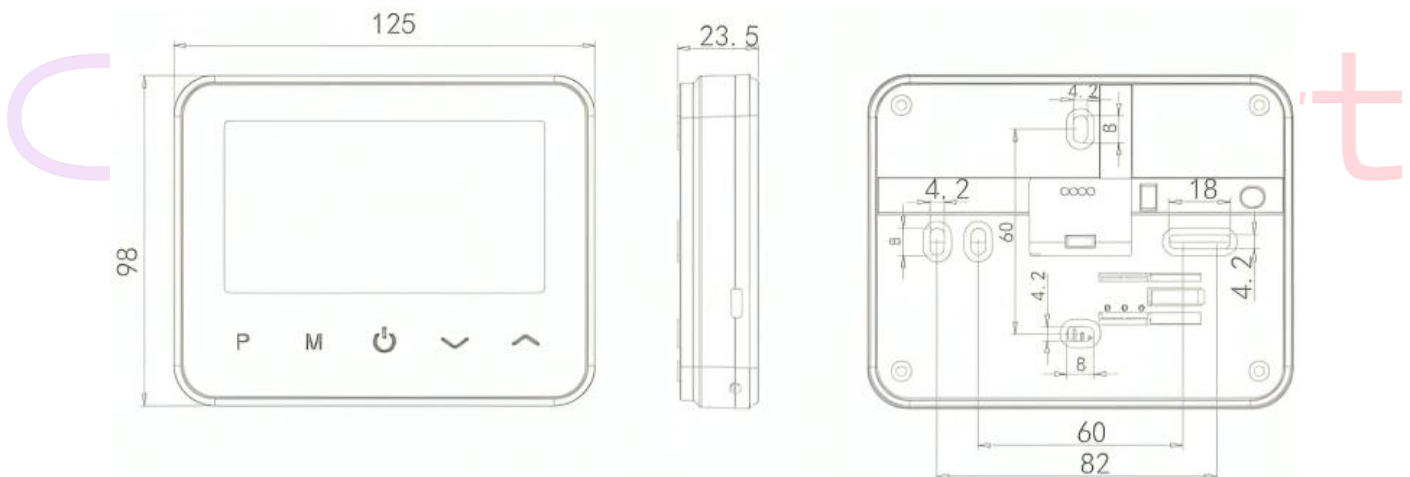



Termostat Wireless Q30



Acest termostat digital este pentru gestionarea sistemelor de încălzire și răcire din case și clădiri comerciale. Oferă funcționalități și caracteristici de ultimă oră pentru a îmbunătăți confortul și economiile de energie. Are un stil elegant, modern și minimalist, cu un afișaj digital cu cerneală electronică e-Ink, ușor de citit și include și senzor de umiditate. Interfața cu utilizatorul este ușor de utilizat și permite o operare ușoară.

Ecranul cu tehnologia e-Ink are cel mai mic consum de energie, astfel termostatul are nevoie de reîncărcare o dată la 6 luni.

Funcții

- ✓ Afișaj digital cu cerneală electronică e-Ink ușor de citit
- ✓ Acumulator incorporat, reîncărcare la 6 luni, grosime 10mm
- ✓ Butoane tactile și panou frontal din sticlă
- ✓ Mod cald și modul rece
- ✓ Programabil doar prin Aplicația Smart Life
- ✓ Afișarea temperaturii și a umidității
- ✓ Termostatul este furnizat cu un cadru de fixare pe perete, bază și un receptor foarte compact (în versiunea individuală).

Date tehnice

- Sursă de alimentare baterie cu litiu sau 5V/1A tip Usb-C
- Frecvență: 868 Mhz
- Setări de temperatură: 5°C ~ 35°C, trepte de 0,5°C.
- Precizie: +/- 0,5°C
- Dimensiuni: Montat la suprafață, 80*80*12MM
- Grad de protecție IP: 20



Afișaj

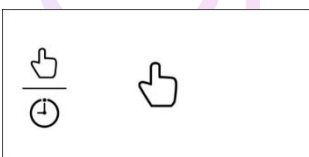
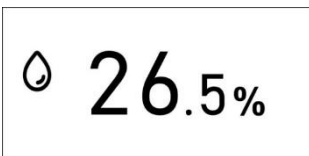

Ecran implicit -temperatura camerei, Apasati **butonul O** pentru Ecran de umiditate

Unul dintre principalele avantaje ale tehnologiei E-Ink este consumul Extrem de redus de energie iar rata de Refresh fiind foarte scăzută, și termostatul lucrând în Mod Consum Redus Low Power Mode, la intrarea în meniuri, submeniuri modificări ale informației afișate, pot să apară pentru 1 secundă pixeli negri. NU este un defect

Modificarea manuală a temperaturii.

Apasati butonul **^** sau **v** pentru a seta temperatura dorită a camerei .

Selectare mod. Apasati **butonul O** pînă la pagina din imagine

pentru a selecta modul manual  sau modul PRG 

Note- Modul programabil este disponibil numai când termostatul Q30 se conectează la receptorul Q20 sau la Q20 E-Hub gateway. Dacă termostatul Q30 funcționează numai cu controlerul Q20, funcția PRG nu este disponibilă





Imperecherea Termostatului Q30 cu Controllerul Q20

Dupa ce Unitatea centrala este alimentata si legata la sistem, urmati pasii:

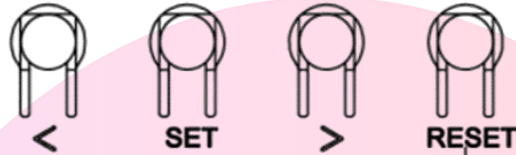
- Pe Controller apasati sagetile stanga- dreapta, si hotarati ce canal doriti sa utilizati, de la 1 la 8. Zona pe care va veti opri va lumina intermitent, incet. Apoi apasati butonul SET si ledul va lumina intermitent, rapid.



- Continuatii pe termostat. Țineți termostatul pornit și apăsați lung **O** și  timp de 5 secunde pentru a intra în modul de imperechere, apoi apăsați  butonul pentru a intra în modul de conectare
- Așteptati pina se stinge ledul de pe Controller. Imperechere finalizata cu succes!



Daca doriti sa legati acelasi termostat pentru mai multe zone, treceti la urmatoarea zona si apasati **SET**.

Apoi, puteți verifica dacă termostatul și Unitatea centrala Quicksmart Q20 funcționează bine setând temperatura mai mare decât temperatura camerei.



Sistemul ar trebui să înceapă încălzirea; la încălzire, LED-ul circuitului corespunzator de pe Unitate se va aprinde, adică actuatorul funcționează, a primit comanda.

Dacă doriți să deconectați termostatul și canalul setat pe Unitatea Qsmart, apăsați sagetile stanga sau dreapta până la LED-ul pentru zona de deconectare dorită. Apăsați butonul RESET timp de 2 secunde pentru a deconecta.

Dacă Unitatea centrala Qsmart necesită **resetarea din fabrică**, apăsați și timp de 10 secunde ambele butoane staga-dreapta până când toate LED-urile se aprind; Daca se blocheaza opriti alimentarea cu curent pentru cateva minute.

Cum se adaugă termostatul Q30 in aplicatia Smart Life

Notă: înainte de a adăuga acest termostat în aplicație, asigurați-vă că ați adăugat E-hub-ul Q20 gateway.

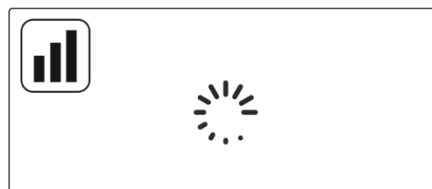

- 1) Porniți aplicația, accesati **gateway**-- apăsați **adăugare sub diviziune**- termostat
- 2) Țineți termostatul pornit și apăsați lung **O** și  timp de 5 secunde pentru a intra în pagina de conectare, apoi apăsați  butonul a intra în modul de imperechere



- 3) Când pictograma **Wifi** nu mai clipește, înseamnă că împerecherea este finalizată.





Setari avansate

Apăsați lung butonul **O** timp de 5s pentru a opri termostatul, apoi apăsați lung butonul **O** 5s pentru a intra în pagina de setare a parametrilor, la fiecare apăsare a **O** butonul va merge la următorul meniu. Puteți modifica valorile apăsând butonul  și . După setare, apăsați lung butonul **O** pentru a ieși.

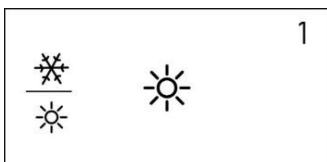
Meniul	Descriere	Gamă	Valoare implicită
1	Selectare mod cald și rece	Modul de încălzire Modul rece	Modul de încălzire
2	Temp. calibrare	-8 °C ~ 8 °C	0 °C
3	Punct de referință Max.	5 °C ~ 35 °C	35 °C
4	Punct de referință Min.	5 °C ~ 35 °C	5 °C
5	Temp. de protecție împotriva înghețului	OFF/ 5 °C ~ 15 °C	5 °C
6	Comutarea diferențialului	0~3 °C	0,5 °C
7	Selectarea culorii ecranului	Alb sau Negru	alb
8	Blocare pentru copii	1: Blocare 0: Deblocare	0
9	Funcția de detectare a ferestrei deschise	OFF	OFF
10	OWD Detect Time	2 ~ 30 minute	15 minute
11	OWD Temp. Selectați	2 °C .3 °C .4 °C	2 °C
12	OWD Selectare timp de întârziere	10~60min	30 de minute
13	Indicație de alimentare a bateriei	Numai citire	
14	Număr software	Numai citire	
15	Resetare din fabrică	Setați la REST, apoi apăsați lung butonul O	



Modul cald sau rece:

Această caracteristică este utilizată pentru a comuta modul de lucru vara și iarna. Vara, utilizatorul poate alege modul rece , iarna, puteți alege modul de căldură  (implicit)

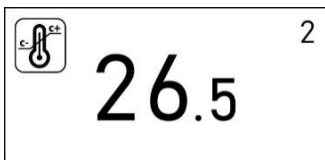

Calibrarea temperaturii:

Această funcție este utilizată pentru a calibra temperatura termostatalui când este afișată o temperatură diferită față de cea a camerei (meniul 2 al setărilor parametrilor). De exemplu, dacă temperatura reală a camerei este de 21,5 °C, dar termostatul arată 23 °C, atunci puteți seta această valoare la -1,5, atunci termostatul va afișa 21,5 °C.

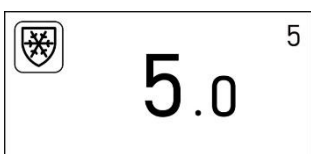

Protecție împotriva înghețului:

Aceasta este temperatura menținută atunci când termostatul este în Modul Protecție împotriva înghețului (consultați meniul 5 al setărilor parametrilor). Dacă temperatura camerei este sub 5°C (implicit), termostatul va porni încălzirea până când temperatura camerei ajunge la 5°C (implicit).



Diferențial de comutare :

Temperatura de declansare

Această funcție vă permite să măriți diferența de comutare a termostatului (consultați meniul 6 al setărilor parametrilor). Valoarea implicită este 0,5°C, ceea ce înseamnă că, cu o temperatură setată de 20°C, termostatul va porni încălzirea la 19°C și va opri la 21°C. Cu o diferență de 0°C, încălzirea se va porni la 19,5°C și se va opri la 20,5°C.

Blocare pentru copii:

La blocarea pentru copii ON (consultați meniul 8 al setării parametrilor), butoanele se vor bloca odată ce lumina de fundal este oprită. Apăsăți butonul **O** timp de 5 secunde pentru a-l debloca pentru o ajustare temporară.

Funcția de detectare a ferestrei deschise (OWD):



Când funcția de detectare a ferestrei deschise este activată (vezi meniul 9 din setarea parametrilor),

sistemul va opri automat încălzirea atunci când detectează o scădere bruscă a temperaturii camerei



(2°C în 15 minute implicit, meniul 10 și 11). Acest lucru este cauzat în mod normal atunci când o

ferastră sau o ușă este deschisă fără a opri dispozitivul de încălzire.



Dispozitivul va reveni la modul de funcționare

anterior după 30 de minute (30 de minute ca meniul implicit 12),apoi  va dispărea.

Apăsăți orice buton pentru a ieși din funcția OWD în timpul perioadei de oprire a încălzirii.

Activați sau dezactivați funcția de detectare a ferestrei deschise (meniul 9)



Alegeți timpul de detectare (meniul 10) Alegeți temperatura de detectare. (meniul 11)

Alegeți timpul pentru a ieși din modul de protecție ferestre deschise (meniul 12)

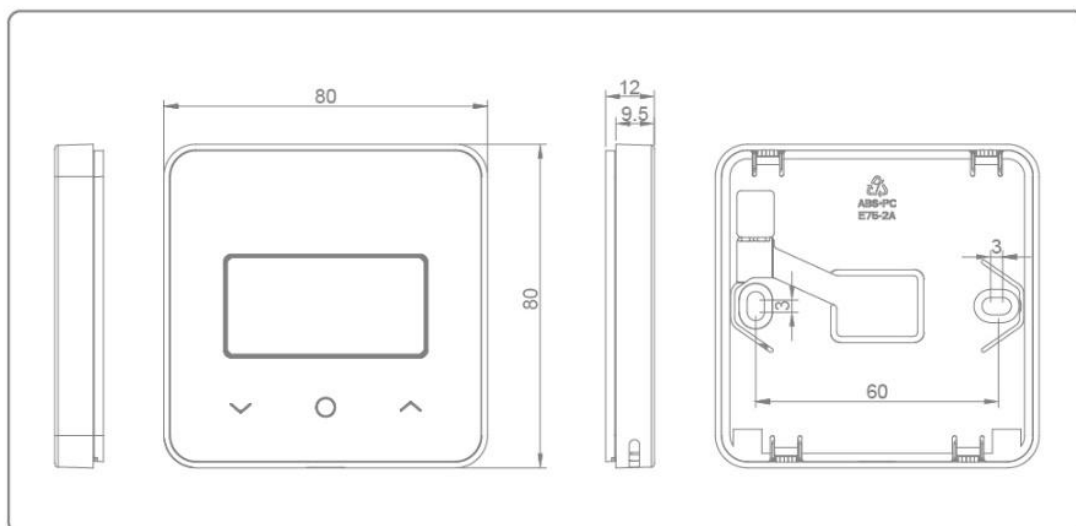



Cap Termostatat QTV20



QTV20 este un termostat inteligent pentru radiatoare, care vă oferă un control ușor la domiciliu al fiecărui radiator individual. Adăugând e-Hub Q20 cu Radiofrecvență și Wifi, vă puteți controla caloriferele de pe smartphone. Dacă preferați să reglați setarea manual, puteți utiliza setarea temperaturii dorite de pe afișaj prin apăsarea butoanelor.

Capurile termostatate QTV20 pot fi folosite împreună cu Automatizarea pentru pardoseala Q20, în cazul în care locația are calorifere care nu sunt centralizate prin distribuitor și se dorește controlarea lor. Capurile QTV20 se conectează la Hubul Automatizării Q20 și tot sistemul se poate controla din același loc.

Quicksmart
get smart instantly



Funcții

- Programare ușoară a aplicației pe telefonul inteligent (IOS și Android)
- Economii de energie
- M 30 x 1,5 Tip universal Conexiune cap la corp
- Ușor de instalat
- Blocare pentru copii
- PID sau ON/OFF Control precis al temperaturii
- Afișajul arată temperatura setată sau temperatura măsurată

Date tehnice

- Tensiunea de funcționare a termostatului: 2 x AA1,5 V, baterii alcaline.
- Spațiu de stocare de rezervă: EEPROM
- Opțiuni de comutare: Programare 7 zile (numai din APP)
- Frecvență: 868Mhz
- Setări de temperatură: 5°C ~ 35°C, în 0,5 °C
- Precizie: ± 1 °C
- Control: PID sau ON/OFF
- Dimensiuni termostat: 55*69mm
- Extensie maximă 5,0 mm
- Grad de protecție IP: 20

Citiți cu atenție aceste instrucțiuni înainte de a începe

a. Dispozitivul este destinat exclusiv utilizării în interior și trebuie protejat de umiditate și praf, precum și de radiațiile solare

b. Aparatul este **NUMAI** pentru calorifer pe baza de apă, orice alt fel de calorifer NU este acceptat.

c. Există două tipuri de supape de radiator: supape manuale (1) și supape termostactice (2)

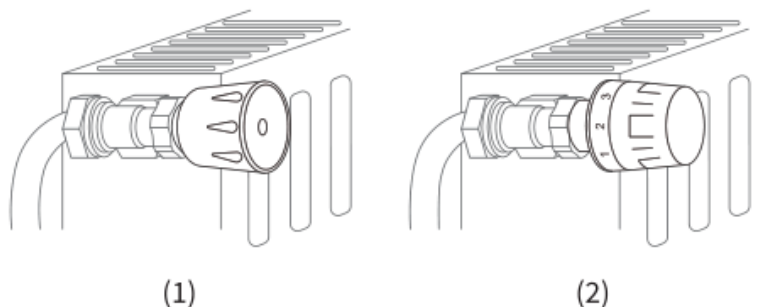



Capurile termostatate (de obicei cu semne de gradare numerotate de la 1 la 5) pot fi înlocuite cu ușurință cu Capurile termostatate Smart.

Instalare

Înainte să începem

Pentru capul QTV sunt necesare 2 baterii AA de 1,5 V. Vă rugăm să fiți pregătiți . **Pentru control la distanță prin aplicație aveți nevoie de e-Hub Q20 cu Radiofrecvență.**

1. Scoateți capul de radiator existent . Nu vă faceți griji, apa nu se va scurge în timpul acestui proces.
2. Instalați 2 baterii neîncărcabile de 1,5 V, Așteptați câteva secunde, ecranul arată „ - - ” ca ① , apoi liniuța clipește și se rotește ca ②~⑥ .

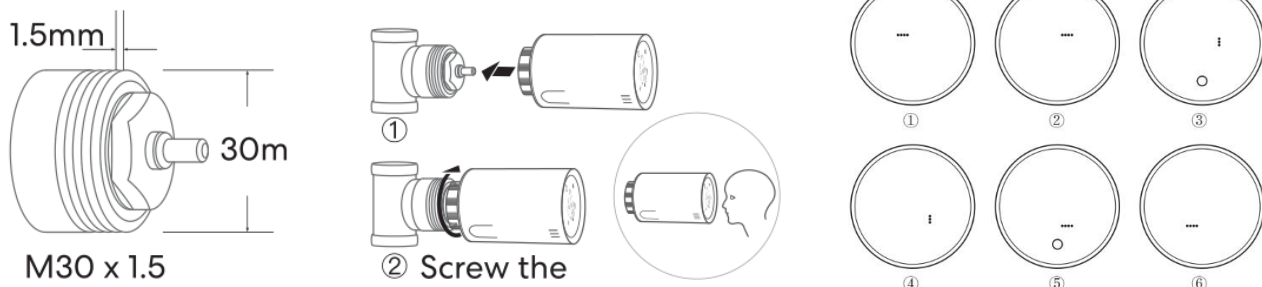

- 1) Înșurubați capul QTV direct la radiator dacă tipul de conexiune este de tip **M30*1,5** (imaginea este prezentată mai jos). Puteți ajusta unghiul pentru a vă asigura că ecranul este îndreptat corect către privitor. Apoi țineți produsul și înșurubați piulița până se strânge.

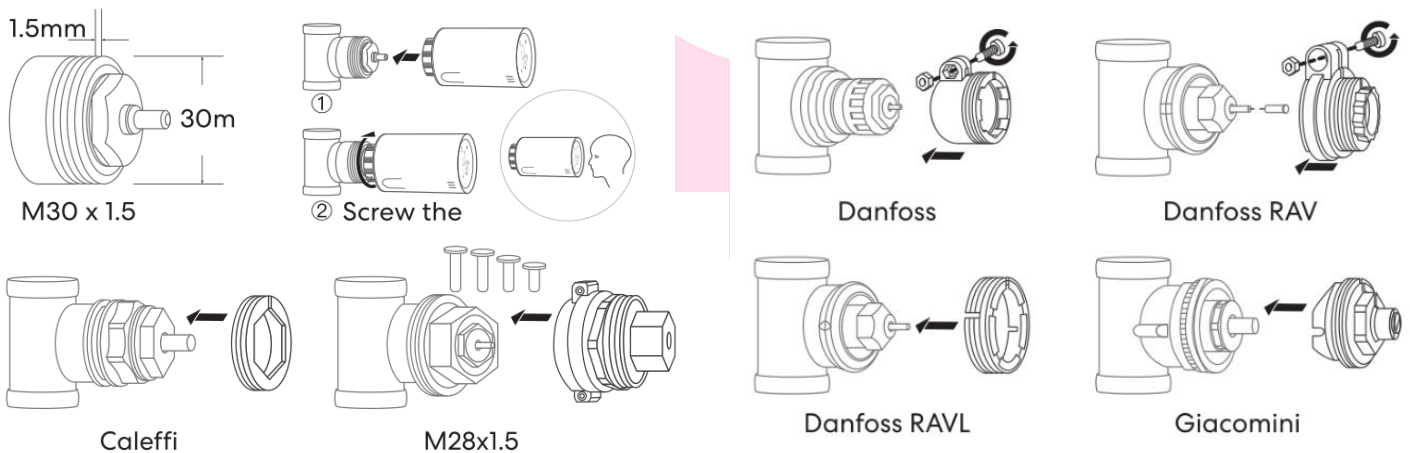

- 2) Dacă robinetii dvs. sunt alt tip, enumerați mai jos, vă rugăm să consultați mai întâi imaginea următoare pentru instalarea adaptorului. Apoi înșurubați termostatul așa cum este descris la punctul 2).
- 3) Apăsăți butonul **ON/OFF** și știftul va detecta cursa robinetului. În timpul procesului, afișajul va fi oprit pentru a economisi energie.

Note: Dacă ați inserat deja bateriile înainte de instalare , scoateți bateriile timp de 10 secunde și apoi reinstalați. În caz contrar, este posibil să nu detecteze corect ambele capete ale sondei .

Dacă reglajul cursei este corect, afișajul va porni automat. Dacă reglajul nu a reușit, afișajul va afișa E, vă rugăm să încercați din nou de la pasul 1.



Selectarea modului

Apăsați butonul **O** , puteți alege modul **Manual / Mod Program /Mod Away (plecat)** , apoi termostatul radiatorului va funcționa în consecință la valorile prestabilite .

Setari Avansate

Apăsați lung butonul **O** pentru a opri termostatul.

Tineti apăsat butonul **O** timp de 3 secunde până când ecranul arată **01**.

Fiecare apăsare a butonului **O** vă va duce la următorul element de setare, reglați intervalul utilizând butonul **+ & -** .

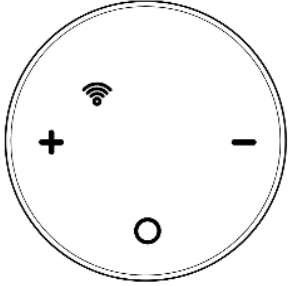

Meniu	Descriere	Gamă	Valoare implicită
01	Temp. calibrare	-8 °C ~ 8 °C	0 °C
02	Punct de referință Max.	5 °C ~ 35 °C	35 °C
03	Punct de referință Min.	5 °C ~ 35 °C	5 °C
04	Temp. de protecție împotriva înghețului	5 °C ~ 15 °C	5 °C
05	Comutarea diferențialului	0~3 °C	0,5°C
06	Blocare pentru copii	0: OFF 1: ON	0
07	Funcția de detectare a ferestrei deschise	0: OFF 1: ON	0
08	OWD Detect Time	2 ~ 30 minute	15 minute
09	OWD Temp. selectata (în timpul de detectare)	2 °C , 3 °C , 4 °C	2 °C
10	OWD Selectare timp de întârziere	10 ~ 60 min s	30 minute
12	Tip control	0: ON/OFF1: PI	0
13	PI : Selectare bandă P	2 °C ~ 1 5 °C	10 °C
14	PI : I-time select	30~90min s	6 0 min s
15	Timp Semnal de oprire pentru centrala daca nu comunica QTV-urile conectate	10~40 min s	20 min

01 Calibrarea temperaturii

Recomandare- setati capul la -1, -2 grade fata de temperatura camerei. Cand Caldura este pornita zona din jurul radiatorului va avea o temperatura mai mare si capul va inchide prea repede; testati .

Această funcție este utilizată pentru a calibra temperatura termostatalui când este afișată o temperatură diferită față de cea a camerei (consultați meniul 01 al setărilor parametrilor) . De exemplu, dacă temperatura reală a camerei este de 21,5 °C , dar termostatul arată 23 °C , atunci puteți seta această valoare la -1,5, atunci termostatul radiatorului va afișa 21,5 °C .



REGLATI TEMPERATURA AFISATA DE TERMOSTAT PRIN COMPARAREA CU UN ALT TERMOMETRU.

04 Protecție împotriva înghețului

Aceasta este temperatura menținută atunci când termostatul este în Modul Protecție împotriva înghețului (consultați meniul 04 al setărilor parametrilor). Dacă temperatura camerei este sub 5 °C (implicit), termostatul radiatorului va porni încălzirea până când temperatura camerei ajunge la 5 °C (implicit).

05 Comutarea diferențialului

Temperatura de declansare

Această funcție vă permite să măriți diferența de comutare a termostatului (consultați meniul 5 al setărilor parametrilor). Valoarea implicită este 0,5°C, ceea ce înseamnă că, cu o temperatură setată de 20°C, termostatul va porni încălzirea la 19°C și va opri la 21°C. Cu o diferență de 0°C, încălzirea se va porni la 19,5°C și se va opri la 20,5°C.

06 Blocare pentru copii

În dezactivarea blocării pentru copii (consultați meniul 06 al setării parametrilor), butoanele se vor bloca odată ce lumina de fundal este oprită. Apăsați **O** butonul pentru 5 secunde pentru a-l debloca pentru reglare temporară .

08/09/10 Funcția de detectare a ferestrei deschise (OWD).

Funcția de detectare a ferestrei deschise este activată în setarea parametrilor, sistemul va opri automat încălzirea atunci când detectează o scădere bruscă a temperaturii camerei (2 °C în 15 minute ca implicit). Acest lucru este cauzat în mod normal atunci când a fereastra sau ușa este deschisă fără a opri dispozitivul de încălzire .

Dispozitivul va reveni la modul de funcționare anterior după 30 de minute, apoi  va dispărea. Apăsați orice buton pentru a ieși din funcția OWD în timpul perioadei de oprire a încălzirii.

12 Tip control

0: Tip ON/OFF, când temperatura camerei este sub valoarea de referință, supapa se va deschide 100%, când ajunge la punctul de referință, supapa se va reduce 100%. Acest tip va consuma mai multă putere pentru capul QTV.

1: tip PI. Este controlul modulator. Acesta va regla automat poziția de deschidere a supapei în funcție de diferența de temperatură .

13 . Selectarea benzii P funcționează numai când selectați 12, tipul PI.

Cu cât valoarea **P** este mai mare, cu atât schimbarea temperaturii este mai lentă și mai stabilă, în timp ce cu cât valoarea **P** este mai mică, cu atât este mai radicală și mai rapidă schimbarea temperaturii.

14 . I-time select este un supliment la valoarea P stabilită la 34.

Uneori, chiar și QTV funcționează în funcție de valoarea **P**, dar temperatura camerei și temperatura setată păstrează întotdeauna aceeași temperatură diferită, fără nicio modificare. În această situație, va funcționa ca supliment.

Cu cât setarea valorii **I** este mai mare, cu atât schimbarea temperaturii este mai lentă și mai stabilă, în timp ce cu cât setarea valorii **I** este mai mică, cu atât schimbarea temperaturii este mai radicală și mai rapidă.



Adaugare cap QTV in aplicatie

Notă: înainte de a adăuga QTV20 în aplicație, asigurați-vă că wifi și e-Hub sunt conectate și online.

- ✓ Apăsăți lung butonul **O ON/OFF** pentru a opri TRV.
- ✓ Apăsăți din nou lung butonul **ON/OFF până când** apare pictograma **WIFI**
- ✓ Apăsăți **+** sau butonul **-**, pictograma wifi începe să clipească
- ✓ **Porniți Smart Life, accesați gateway-- apăsați adăugare subdiviziune- LED-ul clipește deja**

Când pictograma wifi nu mai clipește, înseamnă că împerecherea codului este finalizată. Apăsăți butonul ON/OFF pentru a reveni și apăsați din nou pentru a porni capul QTV.

Imperecherea QTV cu Receptorul

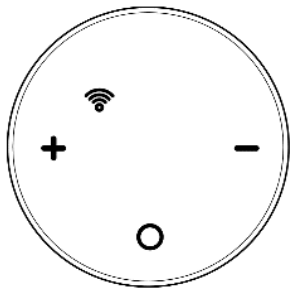

*** Imperecherea directa cu Receiverul pentru automatizare centrala termica, sau in sistem mixt impreuna cu automatizarea incalzirii in pardoseala Q20**

Apasati lung pe receptor butonul de imperechere, primul buton pina cand ledul palpaie rapid.

- Apăsăți lung butonul **O/ Onoff** pentru a opri termostatul.
- Tineti apăsat butonul **O/ Onoff** timp de 3 secunde pentru a intra în ecran de conectare.
- Apasati butonul **+** sau **-** si icoana Wifi incepe sa clipeasca.
- Cand ledul de pe Receptor se opreste imperecherea este finalizata cu succes!
- Apăsăți butonul **O/ Onoff**, pentru a iesi din meniu si inca o data pentru a porni QTV

Repetati pasii pentru a imperechea fiecare Cap QTV

Fiecare Cap termostatat comunica la fiecare 10 minute cu receptorul pentru a comunica comanda de pornire sau de oprire.

*** Fiecare Cap termostatat comunica la fiecare 10 minute cu receptorul pentru a comunica comanda de pornire sau de oprire.**

*** Fiecare Cap termostatat trebuie sa fie in aria de acoperire a Receiverului, maxim 15metri.**

Adaugarea unui nou produs pe sistemul Alexa

Deschideți Alexa și faceți clic pe butonul "**Meniu**", apoi alegeți "**Abilitate**". Căutați "**Smart Life**" în bara de căutare. Alegeți "**SMART LIFE**", apoi atingeți "**Activare**".

Selectați țara în care locuiți, introduceți Smart Life account și parola, apoi faceți clic pe "**Link Now**" (Notă: vă rugăm să nu introduceți contul Alexa și parola sau nu îl veți conecta cu Alexa). continua.

Felicitări! Ați conectat cu succes Smart Life cu Alexa! Apăsăți "**Done**" pentru a închide această fereastră. (Notă: în cazul în care apar erori, atingeți "Terminat" și reintroduceți contul inteligent de viață și parola pentru a vă conecta din nou.) Apăsăți "**DISCOVER DISCUSS**". Sistemul va dura un moment pentru a descoperi.

Odată ce ați terminat, puteți vedea dispozitivele dvs. pe pagina Smart Home din aplicația Alexa.

Apăsăți pe "**GRUPURI**" din pagina Smart Home din aplicația Alexa pentru a crea numele grupului pe care doriți să-l doriți.



Adaugarea unui nou produs pe sistemul Google Home

Poti controla peste 10,000 device-uri smart home cum ar fi lumini, intrerupatoare, prize, termostate, si multe altele folosind Google Home. **Verifica compatibilitatea** Pe site-ul Google Home vei gasi o lista cu aplicatiile compatibile si acceptate de Google Assistant si Google Home. Verifica ca aplicatia produsului pe care il cumperi sa fie in lista!

Pas 1: Adaugarea device-urilor Instaleaza aplicatia oferita de producatorul device-urilor pe care le-ai cumparat apoi seteaza device-urile in acea aplicatie.

Pas 2: Conecteaza aplicatiile device-urilor tale la Google Home

1. De pe smartphone deschide aplicatia Google Home app.
2. Pe ecranul de Home vei avea butonul + "Add".
3. Apasa **Set up a device**
4. Apasa **Works with Google** sau **Have something already set up?**
5. Alege din lista aplicatia care controleaza device-urile pe care le ai
6. Urmeaza pasii apoi si nu uita sa ii spui lui Google Assistant dupa ce ai terminat **Sync my devices!**
7. **Nota:** Daca aplicatia oferita de producator nu se afla in lista Google Home produsele nu vor functiona cu sistemul Google Home, daca nu executam comanda **Sync my devices** nu vom gasi device-urile in aplicatia Google Home decat dupa ce ea se va sincroniza

Actuator electrotermic Qsmart NO normal deschis sau NC normal inchis, 230V, M30*1,5mm

Actuatoarele se achizitioneaza separat. Nu sunt incluse in pachet.

Actuatoarele se infileteaza pe distribuitor fara a fi alimentate la curent.

Pentru Versiunea NC , dupa infiletare se scoate blocajul, inelul rosu.

Quicksmart
get smart instantly

Importer/ Distributor:

Quicksmart srl / RO42932786
Mihai viteazu 408, Ipotesti
Suceava, Romania 727325

